

# 団体戦 組み合わせ (小学生)

第1試合場 ① ② ⑤ ⑨  
 第2試合場 ③ ⑥ ⑦  
 第3試合場 ④ ⑧ ⑩ 決勝戦

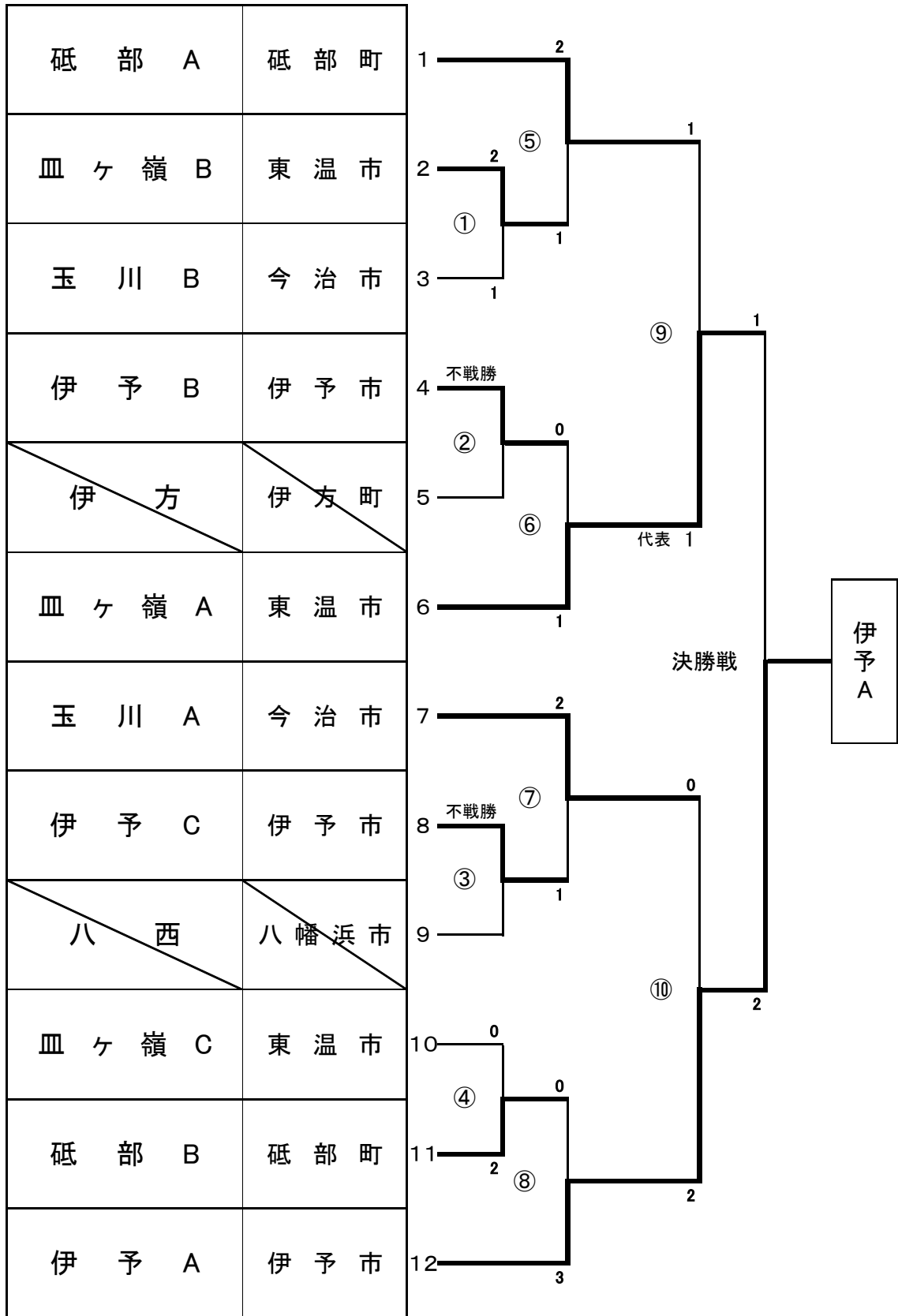

団 体 戦 組 み 合 わ せ ( 中 学 男 子 )

第2試合場

予 一 名		A	B	C	勝 数	順 位
		伊 予	砥 部	棄 権		
A	伊 予 市		○ 2-0		1	1
B	砥 部 町	△ 0-2			0	2
C	棄 権					

試 合 順 序

① A-B

# 個人戦 組み合わせ (小学1年生 男子)

第1試合場  
(仲田-井上は第2試合場)

河野 健生	伊予
西村 佳	八西
仲田 葵翔	伊予
井上 景梧	八西
石村 倅翼	伊予

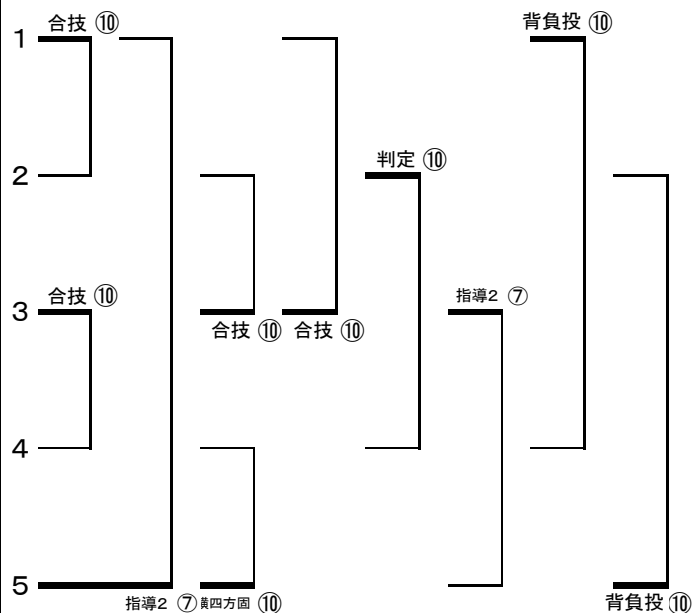

順位	氏名	所属
1位	仲田 葵翔	伊予
2位	石村 倅翼	伊予
3位	河野 健生	伊予
4位	西村 佳	八西
5位	井上 景梧	八西

個人戦 組み合わせ (小学2年生 男子)

第2試合場

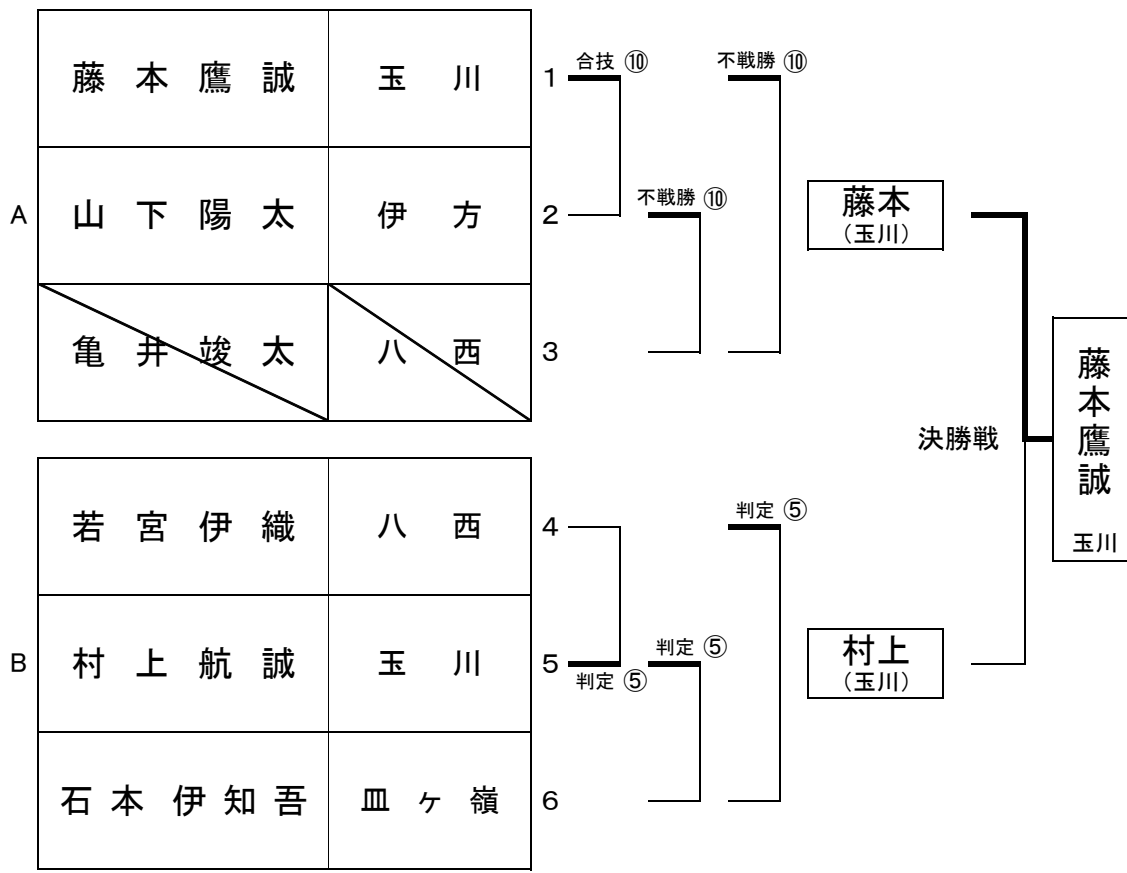

順位	氏名	所属
1位	藤本 鷹誠	玉川
2位	村上 航誠	玉川

# 個人戦 組み合わせ (小学3年生 男子)

第1試合場

(豊田-榎本は第2試合場)

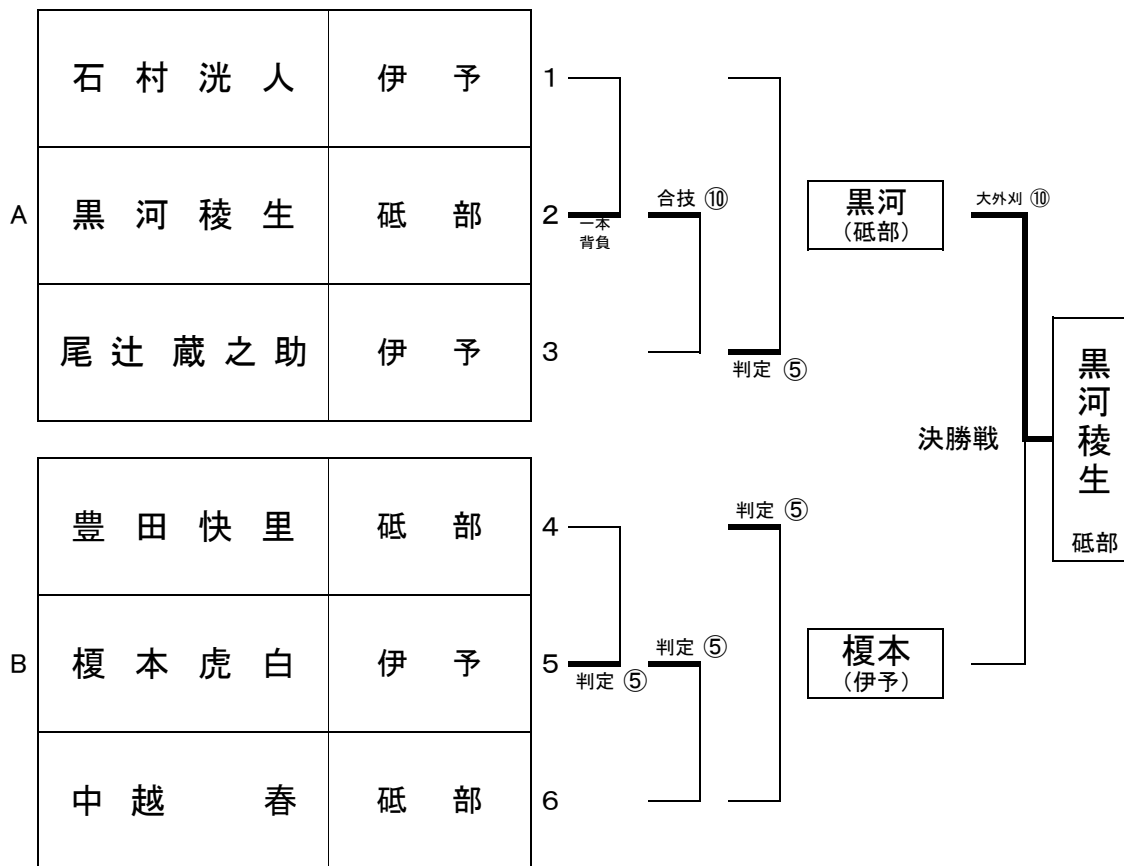

順位	氏名	所属
1位	黒河 稜生	砥部
2位	榎本 虎白	伊予

個人戦 組み合わせ (小学4年生 男子)

第1試合:

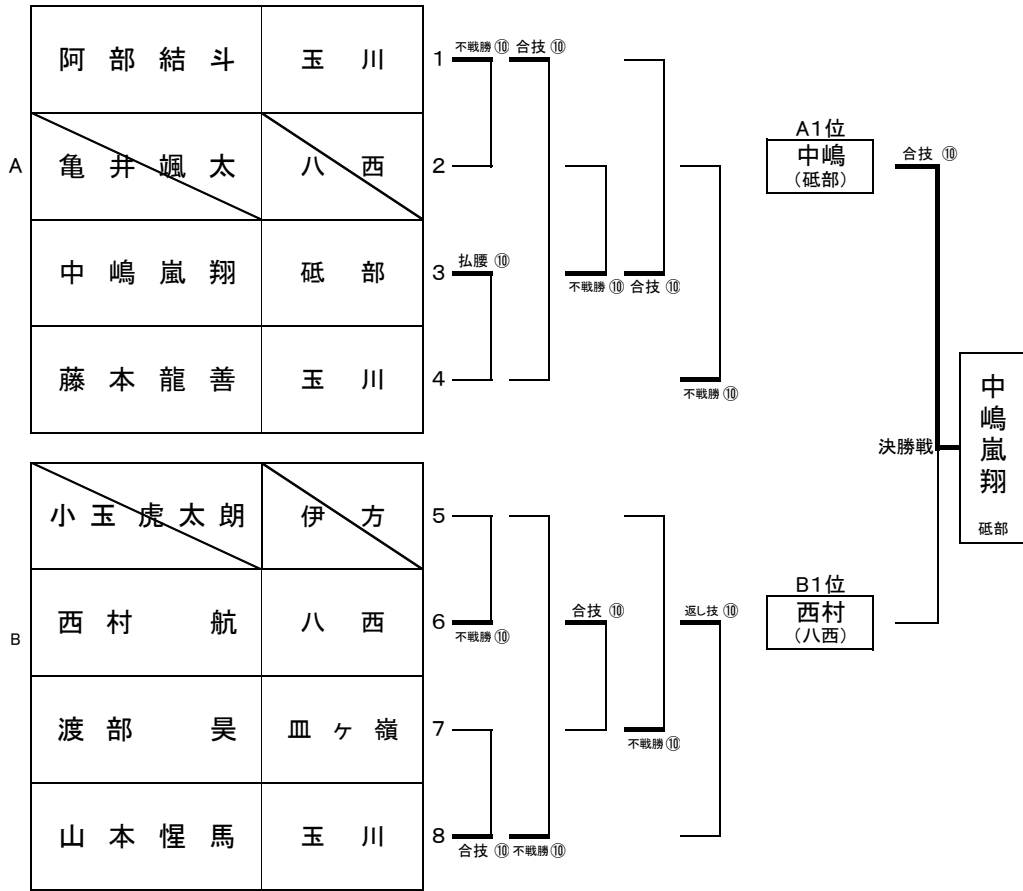

順位	氏名	所属
1位	中嶋 嵐翔	砥部
2位	西村 航	八西

個人戦 組み合わせ (小学5年生 男子)

第3試合場

予選リーグ

A	松田大和	砥部	1	合技 <sup>⑩</sup>	合技 <sup>⑩</sup>
	田中翔馬	伊予	2	①	⑦
	池内太心	玉川	3	合技 <sup>⑩</sup>	合技 <sup>⑩</sup>

B	藤本響生	砥部	4	②	小外刈 <sup>⑩</sup>
	松本斗真	伊予	5	横四方固 <sup>⑩</sup>	合技 <sup>⑩</sup>
	山崎航季	皿ヶ嶺	6	⑤	⑧

B	上野叶真	砥部	7	縦四方固 <sup>⑩</sup>	不戦勝 <sup>⑩</sup>
	浅井佳佑	伊予	8	不戦勝 <sup>⑩</sup>	⑨
	坂口達哉	砥部	9	⑥	

決勝リーグ

A 一位	松田大和	砥部	合技 <sup>⑩</sup>	⑩
	松本斗真	伊予	⑪	⑫
	上野叶真	砥部	判定 <sup>⑤</sup>	小外刈 <sup>⑩</sup>

順位	氏名	所属
1位	上野 叶真	砥部
2位	松田 大和	砥部
3位	松本 斗真	伊予

個人戦 組み合わせ (小学6年生 男子) 第1試合場

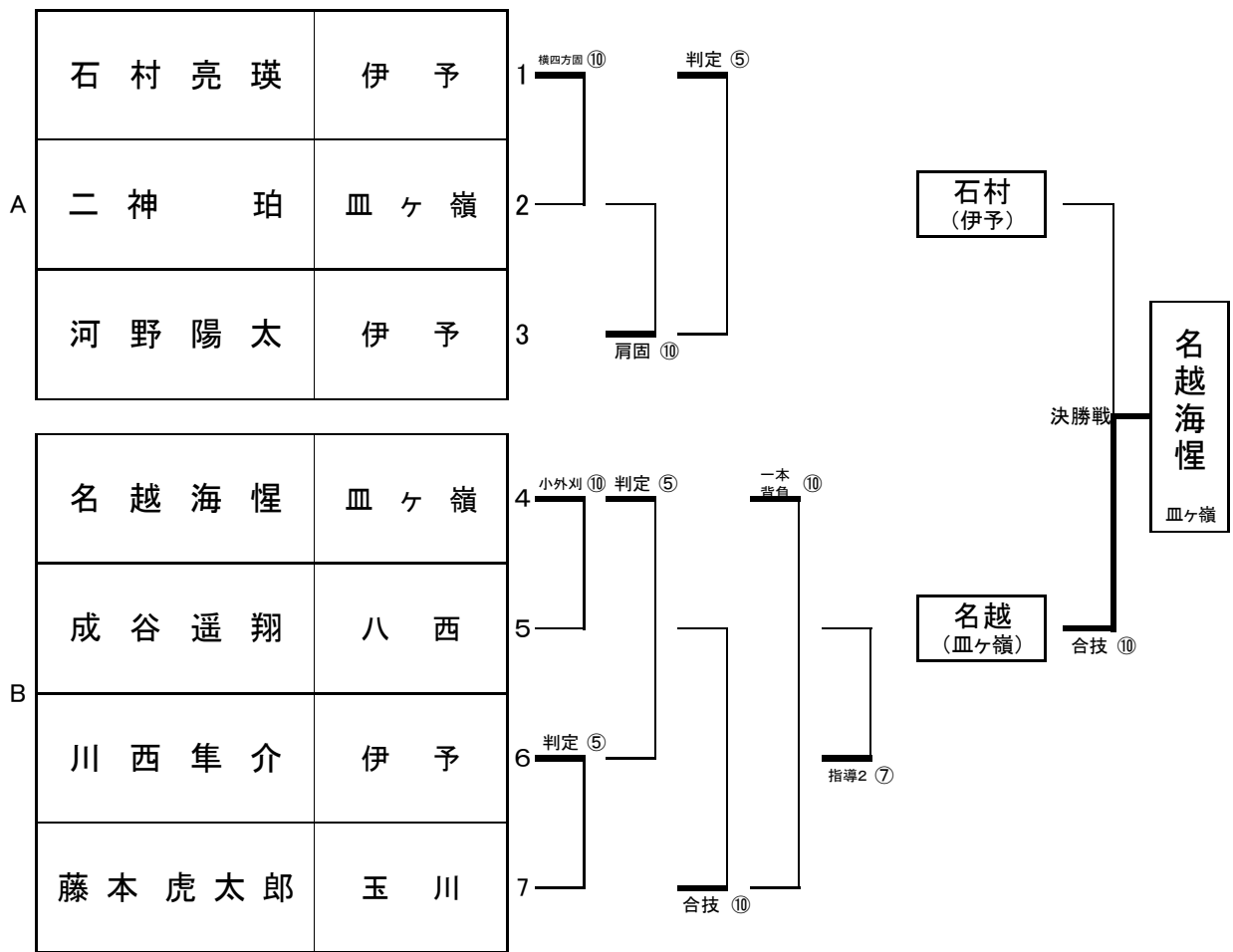

順位	氏名	所属
1位	名越 海慳	皿ヶ嶺
2位	石村 亮瑛	伊予



個人戦 組み合わせ(小学1年生 女子)

第2試合場

氏名 (チーム名)		A	B	C	勝数	順位
		吉田	柏原	仁禮		
A	吉田陽依	八西	△	△	0	3
B	柏原凜華	伊予	⑩ 合技	⑩ 大外刈	2	1
C	仁禮明希	皿ヶ嶺	⑤ 判定	△	1	2

試合順序

- ① A-B
- ② B-C
- ③ A-C

個人戦 組み合わせ (小学2年生 女子) 第2試合場

西原 杏	皿ヶ嶺
横山 心音	砥部
小玉 羽琉	伊方
古田 ふう	皿ヶ嶺

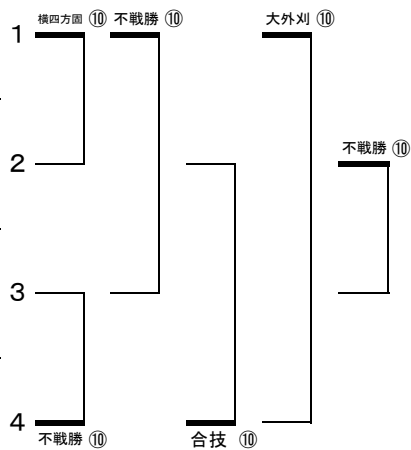

順位	選手名	所属
1位	西原 杏	皿ヶ嶺
2位	古田 ふう	皿ヶ嶺
3位	横山 心音	砥部
4位		

個人戦 組み合わせ (小学3・4年生 女子) 第2試合場

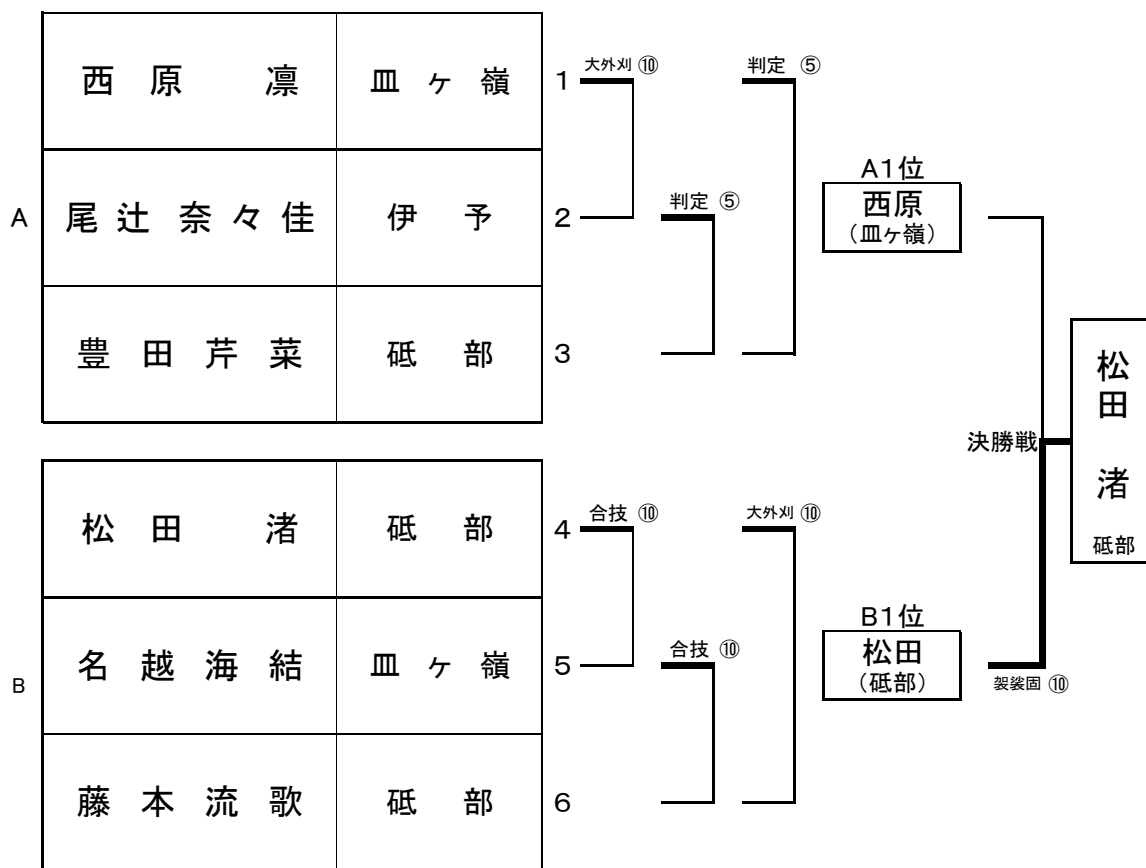

順位	氏名	所属
1位	松田 渚	砥部
2位	西原 凜	皿ヶ嶺

個人戦 組み合わせ (小学5年生 女子)

第2試合

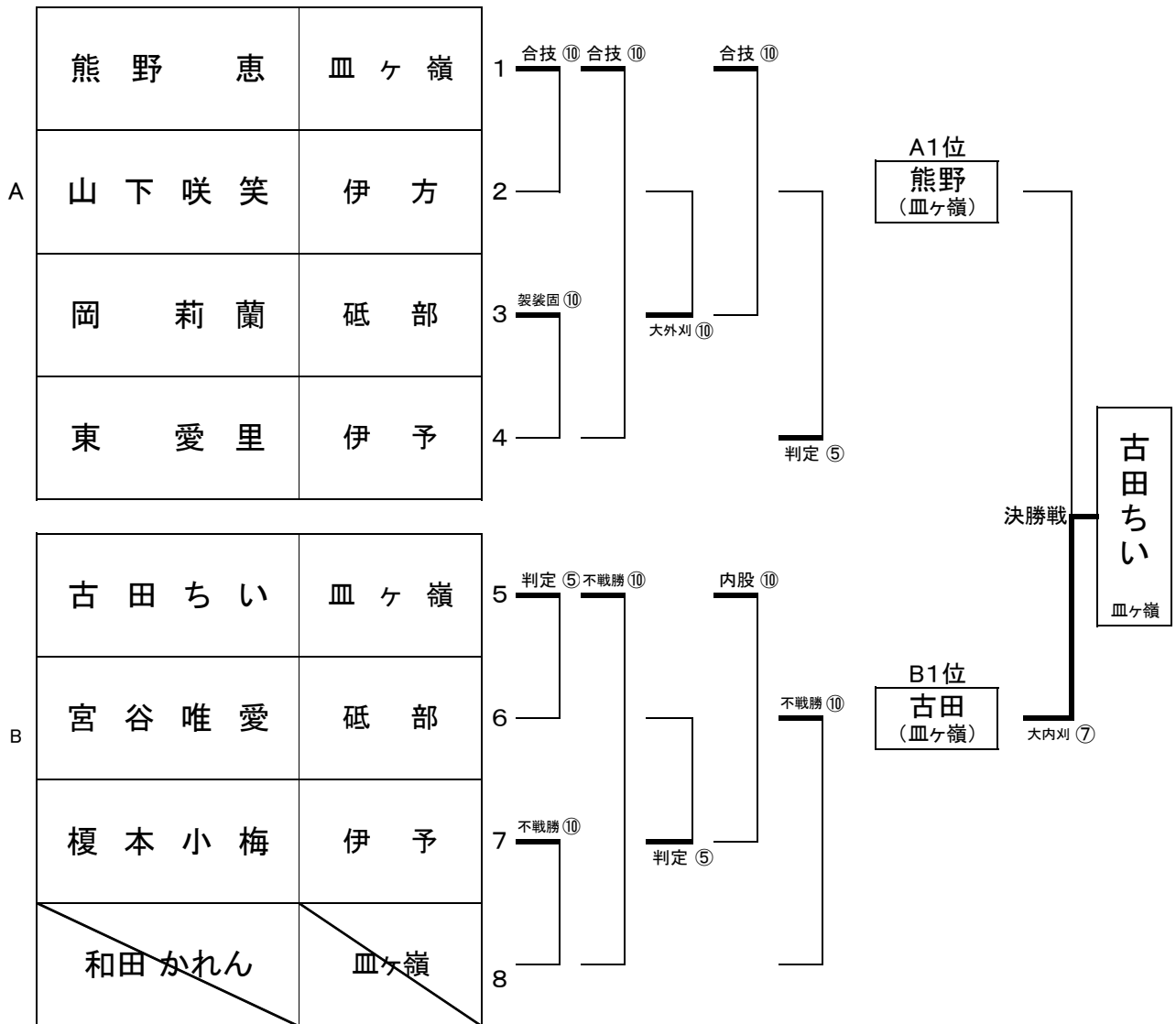

順位	氏名	所属
1位	古田 ちい	皿ヶ嶺
2位	熊野 恵	皿ヶ嶺

個人戦 組み合わせ(小学6年生 女子)

第3試合場

氏名(チーム名)		A	B	C	勝数	順位
		宇高	田中希	田中葉		
A	宇高ひまわり 玉川		△	△	0	3
B	田中希衣 伊予	⑩ 合技		⑦ 指導2	2	1
C	田中葉月 伊予	⑤ 判定	△		1	2

試合順序

- ① A-B
- ② B-C
- ③ A-C

個人戦 組み合わせ (中学男子55kg以下級)

第3試合場

妹尾 遼	伊 予
豊田 凜将	砥 部
成谷 琥稀	八 西
横山 凜空	砥 部

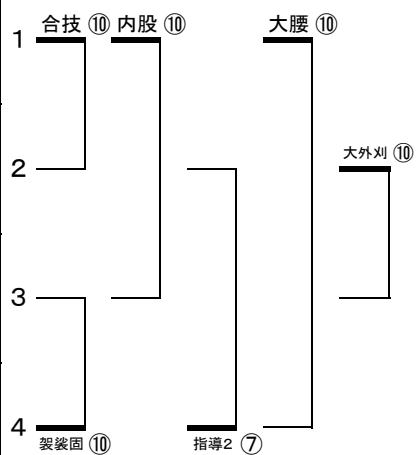

順位	選手名	所属
1位	妹尾 遼	伊予
2位	横山 凜空	砥部
3位	豊田 凜将	砥部
4位	成谷 琥稀	八西

# 個人戦 組み合わせ (中学男子66kg以下級)

第3試合場

棄権	
山下 康太	伊方
水本 鳳太	伊予
三好 大貴	砥部

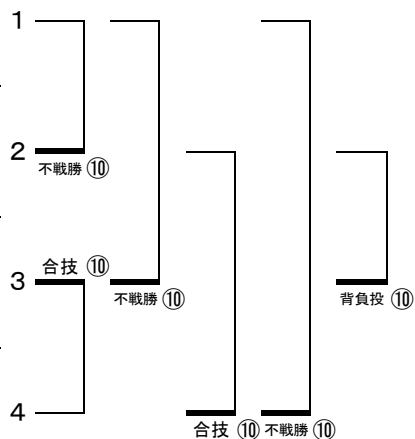

順位	選手名	所属
1位	水本 鳳太	伊予
2位	三好 大貴	砥部
3位	山下 康太	伊方
4位		

個人戦 組み合わせ (中学女子52kg以下級)

第3試合場

上野 真愛	砥部
山下 優芽	伊方
白石 心優	砥部
永木 沙菜	砥部

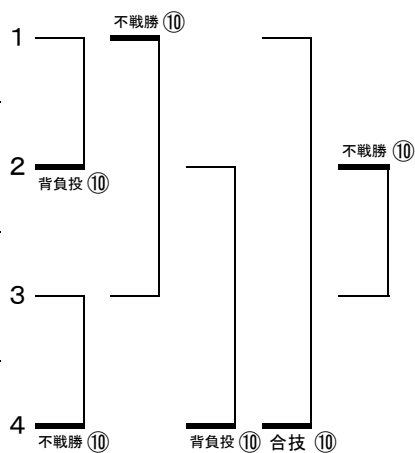

順位	選手名	所属
1位	永木 沙菜	砥部
2位	山下 優芽	伊方
3位	上野 真愛	砥部
4位		